



Vejledning til

# Udvendige Målertavler

type UM-s for målere med stikbenstilslutning og  
UM-I for målere med ledningstilslutning

Dobbeltisolerede klasse II

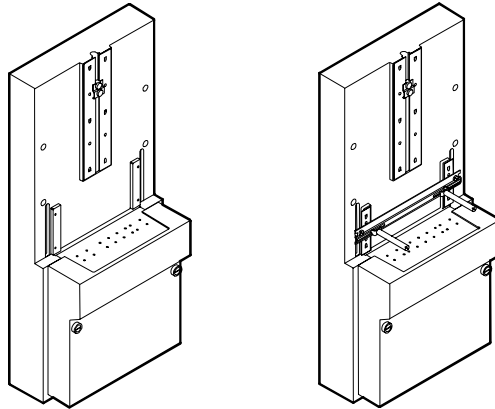

## Opbygning

Målertavlen består af 4 hoveddele:

- Bundplade
- Grundstel med måler-/stikdåse/klemmerække
- Dækramme
- Klemmedæksel

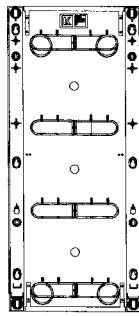

Bundplade

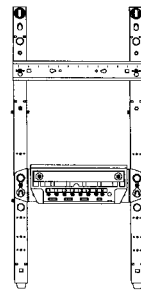

Grundstel med  
målerstikdåse

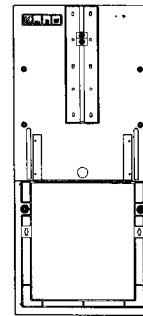

Dækramme

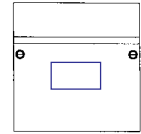

Klemmedæksel

## Montage på væg

1. Afmonter klemmedæksel og dækramme. Løft op i grundstellet, og hæng det af bundpladen. Bundpladen kan nu bruges som opmærkelære for befæstigelses-hullerne i væggen.

Bemærk! - For at opnå en stabil opspænding af gruppetavlens sider, skal alle opspændingshullerne anvendes.

Bagfra kommende kabler og rør føres gennem bundpladens udslags-blanketter, og aflastes med kabelstrips, der hægtes fast på de støbte kroge over udslags-blanketterne på bundpladen.

2. Grundstellet kan nu bestykes med tilbehør i form af f.eks. ekstra DIN-skinne med stigeledningsklemmer eller D 02 sikringselement til tarifsikringer (gælder kun UM-s). Der kan evt. formonteres med interne sløjfeledninger.
3. Grundstellet monteres på bundpladen:
  - a. Fligene på de 2 lodrette bæreskinne til DIN-skinne føres ned i falsene over de nederste skruetårne på bundpladen.
  - b. Grundstellet vippes ind mod bundpladen og hægtes op over de 2 øverste skruer, der spændes til med max. moment 1 Nm.

4. Tilslutningsmuligheder i målerstikdåse (stikbensmåler) er følgende:  
Cu 4-25 mm<sup>2</sup> eller Al 16-25 mm<sup>2</sup> rund massiv, ved sløjfning max. Cu 2 x 16 mm<sup>2</sup> eller 1 x 16 mm<sup>2</sup> + 2 x 10 mm<sup>2</sup>. Sløjfning af Al-ledere er ikke tilladt.

Til spændingen anvendes POZIDRIV nr. 2 krydsskærvs-skruetrækker. Til ledere, der ikke omfattes af ovennævnte områder, kan der suppleres med stigeledningsklemmer. (se produktoversigt).

Tilslutningsmuligheder i målerklemmerækken (ledningsmåler) er følgende:  
CU 4-25 mm<sup>2</sup> eller AL 16-25 mm<sup>2</sup> rund massiv, ved sløjfning max. Cu 1 x 16 mm<sup>2</sup> + 1 x 10 mm<sup>2</sup>. Sløjfning af Al-ledere er ikke tilladt.

Til ledere, der ikke omfattes af ovennævnte områder, kan der suppleres med stigeledningsklemmer (se produktoversigt).

5. Dækrammen er fremstillet i selvslukkeligt slagfast plastmateriale. 850 grader glødetrædsprøve må derfor anvendes i fælles adgangsveje, forsamlingslokaler og flugtveje. Dækrammen er i alle 4 sider forsynet med prægede blanketter for rør, kabler og sammenkoblingsbeslag, samt i lodrette sider tillige for ledningskanaler.

Før blanketterne i top og bund brækkes af, ridses der for i prægningen med en kniv. (Ikke nødvendigt i lodrette sider).

Dækrammen skrues på grundstellet (max. moment 2 Nm). Det ekstra måler-lukkestykke efterlades til evt. senere brug i bunden af klemmedækslet eller dækrammen.

Vedr. UM-s:  
Klemmedækslet sættes på med det korte lukkeestykke.

Vedr. UM-l:  
Klemmedækslet sættes på med det ene lukkeestykke. Kærven i de fjederbelastede skruer trykkes ind og drejes en kvart omdrejning med uret.

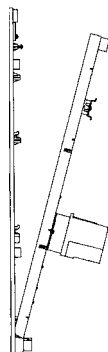

Bundpladegrundstel  
med målerstikdåse



Dækramme



Klemmedæksel

## Sammenbygningsmuligheder

Målertavlerne er beregnet til vandret og lodret sammenbygning såvel indbyrdes som med målertavler type UG150.

### Vandret sammenbygning

Til vandret sammenbygning af udvendige målertavler skal der anvendes 2 stk. sammenkoblingsbeslag og 2 stk. DIN-skinner (se Produktoversigt) monteret nederst på de lodrette bæreskinner på grundstellene.

Ved vandret sammenbygning mellem måler-tavle og gruppetavle, f.eks. type UG150-18, kan dette kun foretages med DIN-skinne i normal 23,5 mm's højde. Hertil anvendes 2 stk. sammenkoblingsbeslag og 1 stk. DIN-skinne (se Produktoversigt) monteret nederst på de lodrette bæreskinner på måler-tavlers grundstel.

1. Afmonter dæk-rammerne/-kapperne og grundstellene. Afmonter de øverste og nederste DIN-skinner.
2. Spænd sammenkoblingsbeslagene i de yderste "nøglehuller" på undersiden af de øverste og nederste DIN-skinner på de 2 grundstel. Spænd de nu samlede DIN-skinner på de lodrette plastbæreskinner. Sæt de små afdækningsstykker over sammenkoblingsbeslagene mellem gruppe-tavlerne.
3. Grundstellene kan nu monteres med de ønskede DIN-skinne komponenter, interne ledninger kan føres og ledningskanaler mellem gruppetavlerne kan monteres i de lodrette bæreskinner.
4. Mærk op på befæstigelseshullerne til den ene bundplade, og spænd den fast i væggen.
5. Hold den anden bundplade op mod væggen og tryk 2 stk. afstandstykker for bundplader, øverst og nederst på bundpladernes "nabosider". Mærk op på befæstigelseshullerne for denne bundplade, spænd den ligeledes fast i væggen og fjern afstandstykkerne.
6. Grundstel og evt. formonterede grundstel kan nu samlet monteres på bundpladerne:
  - a. Fligene på de lodrette bæreskinner til DIN-skinner føres ned i falsene over de nederste skrueårer på bundpladerne.
  - b. Grundstellene vippes ind mod bundpladerne og hægtes op over de øverste skrueårer, der spændes til med max. moment 1 Nm.
7. Nødvendige blanketter i siderne af dækrammerne/-kapperne brækkes ud efter behov, for at give plads til ledningskanaler, sammenkoblingsbeslag og kabler. Dækrammer og -kapper monteres på grundstellene igen.

Flere tavler bygges sammen vandret efter tilsvarende fremgangsmåde.

### Lodret sammenbygning

Til lodret sammenbygning anvendes 1 stk sammenkoblingsbeslag (se Produktoversigt).

To tavler samles lodret med sammenkoblingsbeslaget, der lægges ind over de to støbte "fedre" i nederste, henholdsvis øverste ende af bundpladerne og tilspændes med de medfølgende 4 stk. PT skruer.

Hele blanketten udtages henholdsvis i top og bund af dækrammerne/-kapperne (rids for med en kniv i prægningerne).

Sammenkoblingsbeslag, lodret

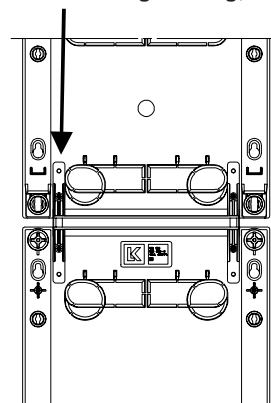

Sammenkoblingsbeslag, vandret

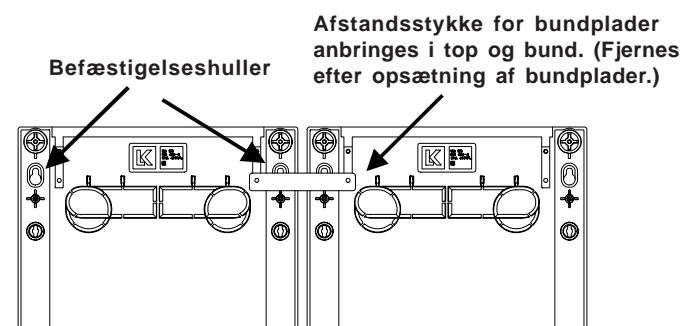

UM-s grundstel

UG150-18 grundstel

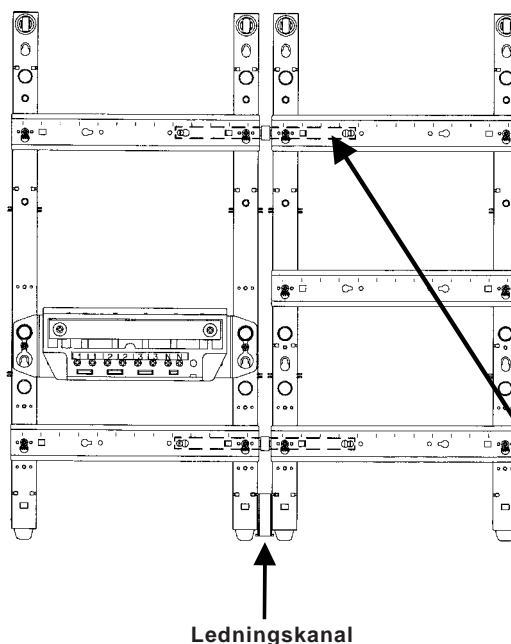

Sammenkoblingsbeslag, vandret Anbringes under DIN-skinner

## Tilbehør

### 1. Stigeledningsklemmerække (UM-I, -s)

Stigeledningsklemmerække med 4 klemmer, hver for max.  $3 \times 16 \text{ mm}^2 \text{ Cu}$ . Anvendes ved behov for sløjfning af  $16 \text{ mm}^2$  tilgang eller ved fremføring af ubrudt stigeledning.

### 2. Stigeledningsklemmerække (UM-I, -s)

Stigeledningsklemmerække med 4 klemmelementer, hver for max.  $3 \times 16 \text{ mm}^2 \text{ Cu}$ . Med et ekstra klemmeelement, kan stigeledningsklemmerækken udvides til 5-leder.

Hver klemmeelement har 2 ledningsspor:

Venstre spor er for tilgang:  
Cu 10-, 16-,  $25 \text{ mm}^2$ . Al 16-,  $25 \text{ mm}^2$  7 koret og massiv rund og sektorformet.

Højre spor er for afgrening:  
Cu 6-, 10-,  $16 \text{ mm}^2$ . Ikke for Al.

### Montering/placering

Ovenstående stigeledningsklemmerækker monteres med de vedlagte skruer på bundpladen og på tilgangssiden foran og over målerstikdåsen eller målerklemmerækken, som vist på tegningen.

*Alternativt kan anvendes:*

### 3. Stigeledningsklemme (UM-s)

Stigeledningsklemme med 4 klemmer, hver for max.  $3 \times 16 \text{ mm}^2 \text{ Cu}$ . For montering på DIN-skinne, der skrues fast i grundstellets nederste hulsæt.

### 4. 3-pol. D02 sikringsholder (UM-s)

Sikringsholder for max. 63A sikring. Sikringselementet er klipset på DIN-skinne, som skrues fast på beslag i grundstellets nederste hulsæt. NB! Ved anvendelse af sikringsholder er det ikke muligt at benytte stigeledningsklemme 169 D 2242.

Inden montage af klemmedæksel, fjernes den prægede blanket.

### Melleplade for målere med stikben

Ved anvendelse af andet af end LK's målere kommer der en spalte frem, som er forårsaget af et fremspringende klemkasselåg. Spalten lukkes med mellepladen.

Mellepladen skal ikke anvendes i forbindelse med LK målere eller andre målere, som slutter tæt til målerstikdåsen.

### Afgreningsklemme (UM-I, -s)

Afgreningsklemmen monteres direkte på de lodretgående bæreskinner i de nederste huller.

**Bemærk!** Kan sidde under klemmedækslet.

#### 1. Stigeledningsklemme

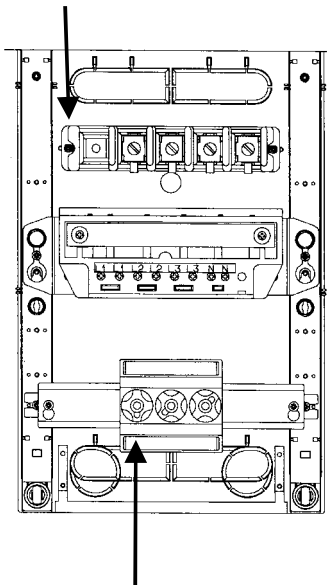

4. 3-pol. D02 sikringsholder

#### 2. Stigeledningsklemme

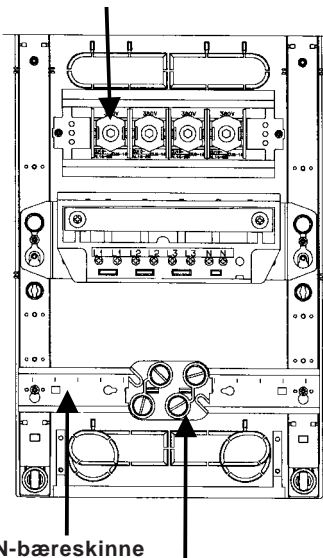

DIN-bæreskinne

3. Stigeledningsklemme

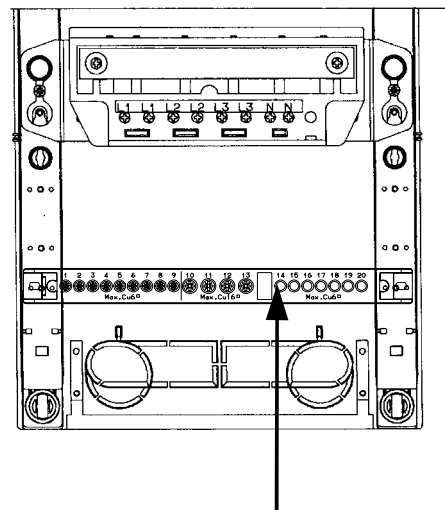

Afgreningsklemme

## Opsætning af målere

### Måler med stikben

Måleren monteres med LK stikben.

Bemærk! - Af hensyn til en effektiv kontaktdannelse i målerstikdåsen skal stikbenene monteres korrekt.

1. Stikbenenes reifede ende skal vende mod stikdåsen. Rillen markerer stikbenets korrekte indføringsdybde, idet den skal befinde sig i flugt med målerens nederste afgrænsningskant (klemkasse eller låg).

Til samlet og korrekt montering af stikben kan montagevejledning for stikben (se Produktoversigt) være et hurtigt og nyttigt hjælpeværktøj.

2. Kontroller at målerstikdåsen er udkoblet. De to betjeningskruer i broen skal være drejet venstre om indtil stop.

3. Kortslutler for måleren indsættes for at undgå:
  - a. Brandsår på stikben ved målerskift og måleropsætning.
  - b. Afbrydelse af installationen ved målerskift og målerafbrydning.

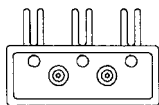

Kortslutler 169 A 0226

4. Målerophængsbeslaget løsnes og skubbes i topstilling.
5. Måleren hægtes på ophængsbeslaget og sænkes ned til målerstikdåsen, hvorefter ophængsbeslaget spændes til. De to betjeningskruer i broen spændes til indtil stop (ca. 9 omgange) vekselvis i højre og venstre side. Det ekstra lukkestykke efterlades til evt. senere brug i bunden af klemmedækslet eller dækrammen. Kortslutteren fjernes og klemmedækslet, med det korte lukkestykke, monteres og plomberes.

### Måler med ledning

1. Måleren spændes op i målerkorset således, at målerklemmekassen ligger an mod lukkestykket i målerens klemmedæksel-åbning.

2. Klemmedæksel med lukkestykke afmonteres

3. Kontroller at tilgangsklemmerne i målerklemmerækken er udkoblet. (De 3 ind- og udkoblingskruer i midten skal være drejet venstre om indtil stop). Relæklemmerne anvendes som forbindelse for styreledning til f.eks. dobbelttarifmåler.

4. Kortslutler for måleren indsættes for at undgå:
  - a. Afbrydelse af installationen ved målerskift og målerafprøvning.

5. Der foretages ledningstilslutning mellem målerklemmekasse og målerklemmerække.

6. Tilgangsklemmerne i målerklemmerækken indkobles. (De 3 ind- og udkoblingskruer i midten drejes og tilspændes med moment = 2,5 Nm).

7. Lukkestykket klippes ud til så det passer omkring ledningerne, og sættes i klemmedækslet. Det ekstra lukkestykke efterlades i bunden af klemmedækslet eller dækrammen til evt. senere brug. Kortslutteren fjernes, og klemmedækslet, med det tilklippede lukkestykke monteres og plomberes

Målerstikdåse 169 A 0199

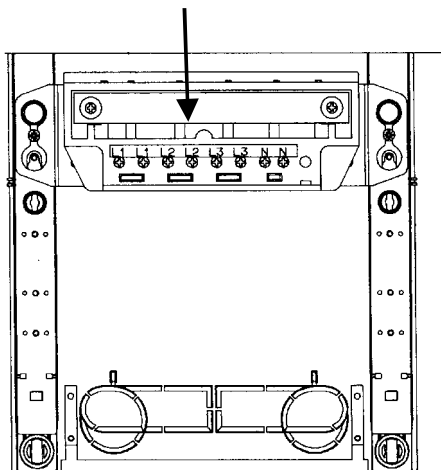



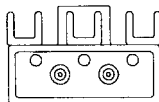
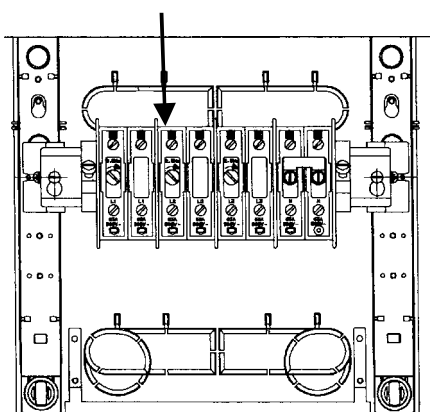



Målerklemme 169 A 1114

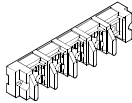
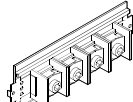

Kortslutler 169 A 0297

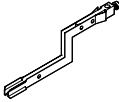
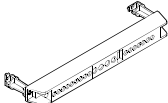
# Produktoversigt

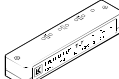
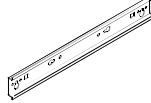
## Supplerende produkter til type UM-I og UM-s

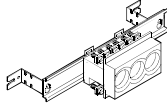
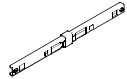
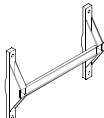
Stigeledningsklemmerække 4-leder Cu 3x16 mm <sup>2</sup> pr. klemme	LK nr. 169 D 2243 EAN nr. 57 03 302 028 561	
Stigeledningsklemmerække 4-leder Cu 10-25 mm <sup>2</sup> eller Al 16-25 mm <sup>2</sup>	LK nr. 169 D 1225 EAN nr. 57 03 302 028 479	
Stigeledningsklemmerække 4x16 mm <sup>2</sup>	LK nr. 169 D 2242. EAN nr. 57 03 302 028 554	
Ekstra klemmeelement til LK nr. 169 D 1225	LK nr. 169 D 0278 EAN nr. 57 03 302 028 134	
Relæklemme til LK nr. 169 D 1225	LK nr. 169 A 0240 EAN nr. 57 03 302 026 970	
Afgreningsklemme 4x16 mm <sup>2</sup> + 9x6 mm <sup>2</sup>	LK nr. 169 D 1216 EAN nr. 57 03 302 028 400	
Mellemplade for målere med stikben	LK nr. 169 D 0493 EAN nr. 57 03 302 028 196	
Montagelære til stikben	LK nr. 169 A 0295 EAN nr. 57 03 302 027 038	
DIN bæreskinne	LK 169 D 1120 EAN nr. 57 03 302 028 332	
Kortslutter for stikbensmåler	LK nr. 169 A 0226 EAN nr. 57 03 302 026 956	
Kortslutter for ledningsmåler	LK nr. 169 A 0297 EAN nr. 57 03 302 027 052	
Sikringsholder 3-pol D02	LK nr. 169 D 1103 EAN nr 57 03 302 028 288	
Sammenkoblingsbeslag - vandret	LK nr. 169 D 1214 EAN nr. 57 03 302 028 387	
Sammenkoblingsbeslag - lodret	LK nr. 169 D 1215 EAN nr. 57 03 302 028 394	

## Alternative produkter

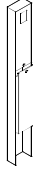
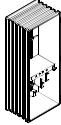
FM-s for stikbenstilslutning	LK nr. 169 A 0050 EAN nr 570 330 202 6697	
IM-s for stikbenstilslutning	LK nr. 169 A 1010 EAN nr. 570 330 202 7168	
IM-l for ledningstilslutning	LK nr. 169 A 1011 EAN nr. 570 330 202 7175	