

Jalusiaktor DIN-K/4x24/6 med manuell drift

Driftsinstruktioner

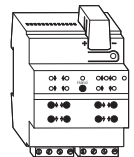

Art.nr MTN648704



För din säkerhet

FARA
Risk för livshotande skador p.g.a. elektrisk ström.
 Allt arbete på apparaten ska utföras av utbildade elektriker. Observera landsspecifika föreskrifter samt gällande KNX-riktlinjer.

OBS!
Apparaten kan skadas.
 - Använd endast apparaten i enlighet med specifikationerna i Tekniska data.
 - Alla apparater som monteras bredvid aktorn måste utrustas med åtminstone grundisolering.

OBS!
Motorema kan skadas.
 Anslut endast en motor per kanal.

Introduktion av jalusiaktorn

Jalusiaktorn DIN-K/4x24/6 med manuell drift (nedan kallad **aktorn**) kan styra upp till fyra jalusimotorer med ändlägesbrytare oberoende av varandra.

Du kan ställa om aktorn till manuell drift och kontrollera att den fungerar utan ETS-programmering. Vid ett eventuellt bussfel kan de anslutna förbrukarna kontrolleras direkt vid aktorn.

Aktorn har en busskopplare. Den är monterad på en DIN-skena med bussanslutningen via en bussanslutningsklämma. Effekten kommer från bussspänningen. En dataskena behövs inte.

Anslutningar, indikeringar och manöverelement

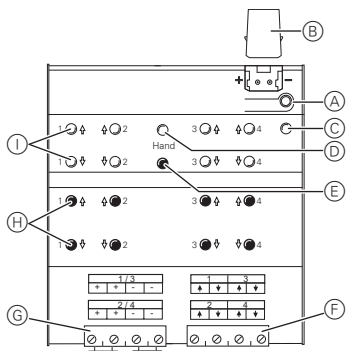

- (A) Programmeringsknapp och programmeringslysdiod (röd)
- (B) Under kabelskyddet: bussanslutningsklämma
- (C) Driftlysdiod "RUN" (grön)
- (D) Manuell driftlysdiod "Manual" (röd)
- (E) Knapp för manuell drift "Manual"
- (F) Kanalklämmor för förbrukare
- (G) Försörjningsspänning för förbrukare
- (H) Kanalknappar för manuell reglering av respektive kanal
- (I) Statuslysdioder (gula) för respektive kanal

När och hur tänds lysdioderna?

RUN (grön)	tänds vid normal drift
Manual (röd)	tänds vid normal manuell drift
Kanal (gul)	tänds vid rörelse

Montering av aktorn

- ① Sätt aktorn på DIN-skenan.

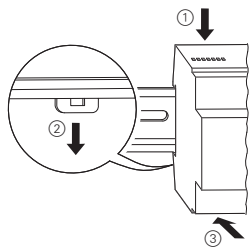

OBS!
Aktorn kan skadas.
 Anslut bussanslutningen och försörjningsspänningen med korrekt polaritet.

- ② Anslut KNX.

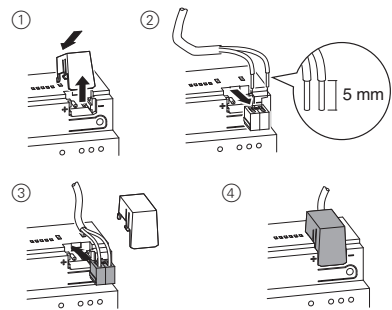

OBS!
Jalusimotorn kan skadas.
 Anslut först bussspänningen och därefter lastspänningen.

- ③ Anslut bussspänningen.
- ④ Vänta minst 30 sekunder.

När bussspänningen har kopplats till flyttas alla aktorre-län till en fördefinierad position (fabriksinställning: "från").

OBS!
Aktorn kan skadas.
 Skydda strömställarkontakterna med en seriekopplad 6 A automatsäkring.

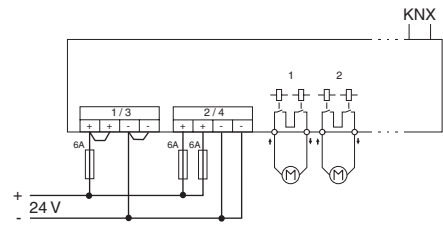

- ⑤ Anslut förbrukarna.
- ⑥ Anslut lastspänningen.

OBS!
Om växlingstiderna är för korta så kan jalusimotorena skadas.
 Växlingstiden vid fabriksinställning är 500 ms, men en längre växlingstid kan behövas för andra motorer. Se tillverkarens specifikationer i databladet till motorn.

Nu kan du kontrollera aktorns och de anslutna förbrukarnas funktion utan att behöva ladda in applikationen från ETS (se avsnittet "Manuell drift").

Ta aktorn i drift

- ① Tryck på programmeringsknappen. Programmeringslysdioden tänds.
- ② Ladda in den fysiska adressen och applikationen i apparaten från ETS.

Programmeringslysdioden slocknar.

Driftlysdioden tänds: Applikationen har laddats in och apparaten är klar att användas.

Manuell drift

Normalt styrs jalousierna via tryckknappar eller via fjärrkontrollen. Men du kan också ställa om aktorn till manuell drift och hissa upp eller ner varje jalusi manuellt via kanalknapparna. För att det ska vara möjligt måste ETS-parametern "Manuell drift aktiverad" vara inställd på "aktiverad" och det måste finnas bussspänning.

Manuell drift innan applikationen laddas ned första gången

Efter den första installationen kan du genast ställa om aktorn till manuell drift, t.ex. för att kontrollera motorerna.

Manuell drift med ETS-inställningen "Buss och manuell drift"

Vid manuell drift reagerar aktorn på KNX-telegram. Det senast mottagna kommandot har prioritet. Undantag: I denna inställning har säkerhetslarm (t.ex. väder) alltid prioritet.

Manuell drift med ETS-inställningen "Endast manuell drift"

Vid manuell drift reagerar aktorn varken på KNX-telegram eller säkerhetslarm. Inställningen kan t.ex. vara användbar vid underhållsarbeten.

OBS!
Förbrukare kan skadas. När förbrukare används i "Endast manuell drift" och styrs via kanalknapparna fungerar inte prioriterade säkerhetsfunktioner (t.ex. väderlarmsläge, avaktiveringsläge etc.). För att undvika skador bör du vara extra försiktig vid manuell drift.

i Se till att ETS-parametern "Manuellt driftsläge" är inställd på "Buss och manuell drift" (**inte** "Endast manuell drift") när systemet överlämnas till operatören.

Tidsbegränsad manuell drift är en annan funktion som kan ställas in i ETS. Med denna funktion kan du ange ett tidsintervall efter vilket den manuella driften (inklusive "Endast manuell drift") avbryts automatiskt. Därefter reagerar aktorn åter på KNX-telegram.

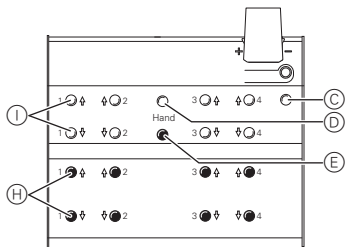

Omställning av aktör till manuell drift

- ① Tryck på knappen för manuell drift (E).

Den röda lysdioden för manuell drift (D) tänds. Aktorn är i det manuella driftsläget.

- Den gröna driftlysdioden (C) slocknar när ETS är inställt på "Endast manuell drift".
- Den gröna driftlysdioden (C) fortsätter att lysa när ETS är inställt på "Buss och manuell drift".

Styrning av jalousier vid manuell drift

! VARNING
Jalousier som är i rörelse kan orsaka skador.
 Om du hissar upp/ner jalousier/markiser med kanalknapparna ska du se till att inga människor befinner sig inom rörelseområdet.

- ① Hissa upp (pil uppåt) eller ned (pil nedåt) jalousierna: tryck på den aktuella kanalknappen (H).
 - ② Stoppa rörelsen: tryck på kanalknappen (H) igen.
- Den aktuella kanalens statuslysdiod (I) tänds när jalousierna rör sig.

Avsluta manuell drift

- ① Tryck på knappen för manuell drift (E) igen.

Den röda lysdioden för manuell drift (D) slocknar. Den gröna driftlysdioden (C) tänds. Aktorn reagerar endast på KNX-telegram.

Vad ska jag göra om ett problem uppstår?

Den röda lysdioden för manuell drift och den gröna driftlysdioden lyser inte. Manuell drift kan inte aktiveras.

- Ingen bussspänning.
 - Kontrollera bussspänningen.
- Applikationen laddades inte korrekt.
 - Ladda om den.

Den gröna driftlysdioden tänds inte.

- Ingen bussspänning.
 - Kontrollera bussspänningen.
- Applikationen laddades inte korrekt.
 - Ladda om den

• Den röda lysdioden för manuell drift lyser: Manuell drift aktiveras och "Endast manuell drift" ställs in i ETS. Endast manuell drift är möjligt. Det finns inget fel.

- Koppla från manuell drift.

Aktorn reagerar inte när du trycker på knappen för manuell drift, den röda lysdioden för manuell drift tänds inte, manuell drift är inte möjligt.

- ETS-parametern "Manuell drift aktiverad" är inställd på "blockerad". Det finns inget fel.
 - Ställ in parametern "Manuell drift aktiverad" på "aktiverad/aktivera".
- "Manuell drift aktiverad" blockeras av ett objekt (värde=0), det finns inget fel.
 - Aktivera manuell drift via objekt.

I manuell drift reagerar inte aktorn när kanalknapparna aktiveras, den röda lysdioden för manuell drift tänds, manuell drift är inte möjligt.

- Den gröna driftlysdioden lyser fortfarande: ETS-parametern "Manuellt driftläge" är inställd på "Buss och manuell drift", en prioriterad funktion (t.ex. väderlarm eller låsning) aktiveras, det finns inget fel.
 - Vänta tills en funktion på en högre nivå har avslutats eller ändra ETS-parametern "Manuellt driftsläge" till "Endast manuell drift".

I manuell drift styr aktorn anslutna förbrukare utan att en kanalknapp trycks in.

- ETS-parametern "Manuellt driftläge" är inställd på "Buss och manuell drift". Kontrollkommandot till aktorn skickades via ett KNX-telegram. Det finns inget fel.
 - Ändra ETS-parametern "Manuellt driftläge" till "Endast manuell drift".

Tekniska data

Försörjning från buss: 24 V DC, max. 17,5 mA
 Isolationsspänning: 4 kV AC mellan buss och kopplingsutgång
 Märkspänning: 24 V DC
 Märkström: 6 A
 Lasttyp: 24 V direktströmsmotorer
 Kopplingsfrekvens: max. 15 gånger per minut vid märklast
 Säkring: en 6 A automatsäkring ansluten uppströms per kanal

Omgivningstemperatur
 Drift: -5 °C till +45 °C
 Omgivning: kan användas på en höjd av max. 2000 m över havet

Max. luftfuktighet: 93 %, ingen fuktcondensation
 Manöverelement: 1 programmeringsknapp
 1 "Manual"-knapp för manuell drift
 2 kanalknappar per kanal

Indikeringslement: 1 röd lysdiod: programmeringskontroll,
 1 grön lysdiod: driftsklar, "RUN"
 1 röd lysdiod: manuell drift-status,
 2 gula statuslysdioder per kanal

KNX-anslutning: två 1 mm-stift för bussanslutningsklämma

24 V-anslutning: per kanalpar, en 4-polig skruvklämma för max. 2,5 mm²

Apparatens bredd: 4 djupenheter = ca 72 mm

Max. ström beroende på anslutningsspänningen:

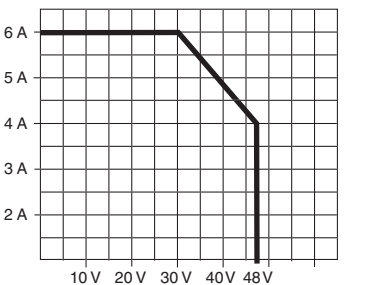

Schneider Electric Industries SAS

Vid tekniska frågor ska du kontakta kundservicecentret i ditt land.

www.schneider-electric.com

Den här produkten ska monteras, anslutas och användas i enlighet med rådande standarder och/eller installationsföreskrifter. Eftersom standarder, specifikationer och konstruktioner ändras ibland ska du alltid kontrollera att informationen i denna publikation stämmer.

Persienneaktuator DIN-K/4x24/6 med manuell betjening

Bruksanvisning

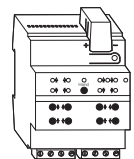

Art.-nr. MTN648704



For din sikkerhet

FARE Livsfare på grunn av elektrisk strøm.
Alt arbeid på apparatet må utføres av opplærte og kvalifiserte elektrikere. Følg landspesifikke forskrifter og gjeldende KNX-retningslinjer.

OBS Apparatet kan komme til skade.
- Bruk bare apparatet i samsvar med spesifikasjonene som er oppgitt i tekniske data.
- Alle apparater som installeres i nærheten av aktuatoren må minst være utstyrt med basisisolasjon.

OBS Motorene kan komme til skade.
Koble bare til én motor per kanal.

Persienneaktuator innføring

Persienneaktuatoren DIN-K/4x24/6 med manuell betjening (referert til nedenfor som **aktuatoren**) kan styre inntil fire persiennedrev med endebryter uavhengig av hverandre.

Du kan sette aktuatoren på manuell betjening og kontrollere at det virker uten ETS-programmering, og du kan kontrollere tilkoblet effekt direkte på aktuatoren i tilfelle bussvikt.

Aktuatoren har en busskobler. Den er installert på en DIN-skinne, med busstilkobling via en busstilkoblingsklemme. Den forsynes med strøm fra busspenningen. Dataskinne er ikke påkrevet.

Forbindelser, display og betjeningselementer

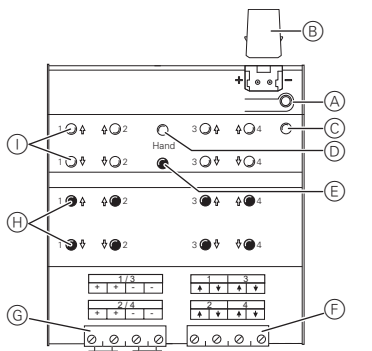

- Ⓐ Programmeringsknapp og programmerings-LED (rød)
- Ⓑ Under kabelbeskyttelsen: Busstilkoblingsklemme
- Ⓒ Drifts-LED "RUN" (grønn)
- Ⓓ "Manuell"-LED for manuell betjening (rød)
- Ⓔ "Manuell"-knapp for manuell betjening
- Ⓕ Kanalklemmer for forbrukere
- Ⓖ Forsyningsspenning for last
- Ⓗ Kanalknapper for manuell kontroll av tilhørende kanaler, reagerer bare hvis manuell betjening er aktivert
- Ⓘ Kanalstatus-LED-er (gule) for tilhørende kanaler

Når og hvordan LED-ene lyser

RUN (grønn)	lyser opp under normal drift
Manuell (rød)	lyser opp under manuell drift
Kanal (gul)	lyser opp ved bevegelse

Montere aktuatoren

- Sett aktuatoren på DIN-skinnen.

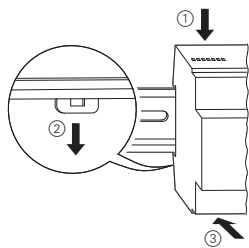

OBS Aktuatoren kan komme til skade.
Tilkoble busstilkoblingen og forsyningsspenning med korrekt polaritet.

- Tilkoble KNX.

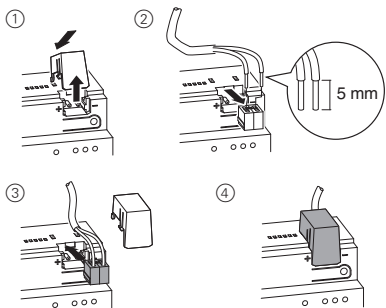

OBS Persiennemotoren kan komme til skade.
Koble til busspenningen først og deretter lastspenningen.

- Koble til busspenning.
- Vent i minst 30 sekunder.

Etter at busspenningen har blitt slått på, bevegtes alle aktuatorreleene til en forhåndsdefinert posisjon (fabrikkinnstilling: "Av").

OBS Aktuatoren kan komme til skade.
Beskytt bryterkontaktene med en seriekoblet 6 A effektbryter.

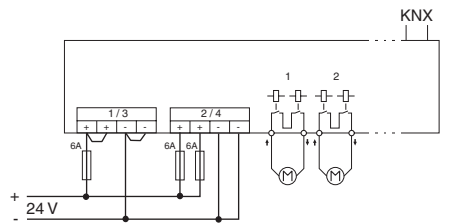

- Koble til forbrukeren.
- Koble til forbrukerspenningen.

OBS Hvis omkoblingstidene er for korte, kan persiennemotoren komme til skade.
Omkoblingstiden er fabrikkinnstilt til 500 ms. En lengre omkoblingstid kan være nødvendig for andre motorer. Se produsentens spesifikasjoner i databladet for motoren.

Nå kan du kontrollere funksjonen på aktuatoren og den tilkoblede forbrukeren uten å måtte laste applikasjonen fra ETS. (Se seksjonen "Manuell betjening").

Sette aktuatoren i drift

- Trykk på programmeringsknappen. Programmerings-LED-en lyser.
- Last inn den fysiske adressen og applikasjonen på enheten via ETS.

Programmerings-LED-en slukker.

Drifts-LED-en lyser: Applikasjonen er lastet inn og enheten er klar til bruk.

Manuell betjening

Vanligvis styrer du persiennene ved hjelp av trykknapper eller med en fjernkontroll. Men du kan også sette aktuatoren på manuell betjening og deretter heve eller senke hver persienne manuelt ved å bruke kanalknappene. For å gjøre dette må ETS-parameteren "Manuell betjening aktivert" settes på "aktiv" og busspenning må være tilgjengelig.

Manuell betjening før nedlasting av applikasjonen for første gang

Umiddelbart etter første installasjon kan du sette aktuatoren på manuell betjening, f.eks. for å teste drevene.

Manuell betjening med ETS-innstillingen "Bussdrift og manuell betjening"

Ved manuell betjening reagerer aktuatoren også på KNX-telegrammer. Den siste kommandoen som er motatt har prioritet. Unntak: Sikkerhetsalarmer (f.eks. vær) har alltid prioritet med denne innstillingen.

Manuell betjening med ETS-innstillingen "Kun manuell betjening"

Ved manuell betjening reagerer ikke aktuatoren på KNX-telegrammer eller sikkerhetsalarmer. Denne innstillingen kan for eksempel være nyttig ved utføring av vedlikehold.

OBS Forbrukeren kan komme til skade. Når forbrukere betjenes i "Kun manuell betjening" ved hjelp av kanalknappene, fungerer ikke lenger prioriterte sikkerhetsfunksjoner (f.eks. væralarmposisjon, deaktivert posisjon). For å unngå skade bør du derfor være meget omhyggelig ved manuell betjening.

i Sørg for at ETS-parameteren "Manuell driftsmåte" er satt på "Bussdrift og manuell betjening" (**ikke** "Kun manuell betjening") når du leverer systemet til brukeren.

Tidsbegrenset manuell betjening er en annen funksjon som kan stilles inn i ETS. Med denne funksjonen kan du stille inn en tidsperiode; etter denne perioden avbrytes den manuelle betjeningen automatisk (inkludert "Kun manuell betjening"). Aktuator reagerer deretter på KNX-telegrammer igjen.

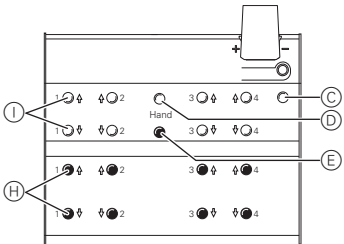

Sette aktuatoren over til manuell betjening

- Trykk på knappen for manuell betjening Ⓔ.

Den røde LED-en for manuell betjening Ⓓ lyser. Aktuatoren står på manuell betjening.

- Den grønne drifts-LED-en Ⓒ slukker når "Kun manuell betjening" stilles inn i ETS.
- Den grønne drifts-LED-en Ⓒ fortsetter å lyse når "Bussdrift og manuell betjening" stilles inn i ETS.

Styring av persiennene i manuell betjening

ADVARSEL Persiener kan forårsake skade når de beveger seg. Hvis du betjener persiener/rullegardiner med kanalknappene må du påse at det ikke oppholder seg personer i bevegelsesområdet.

- For å heve (pil opp) eller senke (pil ned) persiennen: trykk på den tilsvarende kanalknappen Ⓗ.
- For å stanse bevegelsen: trykk på kanalknappen Ⓗ på nytt.

Den tilsvarende kanalstatus-LED-en Ⓘ lyser under bevegelsen.

Forlate manuell betjening

Ⓘ Trykk på knappen for manuell betjening Ⓔ på nytt. Den røde LED-en for manuell betjening Ⓓ slukker. Den grønne drifts-LED-en Ⓒ tennes. Aktuator reagerer nå kun på KNX-telegrammer.

Hva gjør jeg hvis det oppstår et problem?

Den røde LED-en for manuell betjening og den grønne drifts-LED-en lyser ikke. Manuell betjening kan ikke aktiveres.

- Svikt i busspenningen.
 - Kontroller busspenningen.

- Applikasjonen er ikke blitt korrekt innlastet.
 - Last den inn på nytt.

Den grønne drifts-LED-en lyser ikke.

- Svikt i busspenningen.
 - Kontroller busspenningen.
- Applikasjonen er ikke blitt korrekt innlastet.
 - Last den inn på nytt

- Rød LED for manuell betjening lyser: Manuell betjening er aktiv og "Kun manuell betjening" er stilt inn i ETS. Kun manuell betjening er mulig. Det er ingen feil.
 - Koble ut manuell betjening.

Aktuatoren reagerer ikke på knappen for manuell betjening, den røde LED-en for manuell betjening lyser ikke, manuell betjening er ikke mulig.

- ETS-parameter "Manuell betjening aktivert" er stilt inn på "blokkert". Det er ingen feil.
 - Still parameteren "Manuell betjening aktivert" til "aktivert/aktiv".
- "Manuell betjening aktivert" er blokkert av et objekt (verdi=0), det er ingen feil.
 - Aktivere manuell betjening via objekt.

Ved manuell betjening reagerer ikke aktuatoren på aktivering av kanalknappene, den røde LED-en for manuell betjening lyser, manuell betjening er ikke mulig.

- Den grønne drifts-LED-en lyser fortsatt: ETS-parameteren "Manuell driftsmåte" er stilt på "Bussdrift og manuell betjening", en prioritert funksjon (f.eks. væralarm eller lås) er aktivert, det er ingen feil-funksjon.
 - Vent til funksjonen på høyere nivå er ferdig eller sett ETS-parameteren "Manuell betjeningstype" på "Kun manuell betjening".

Ved manuell betjening kontrollerer aktuatoren tilkoblingseffekten uten at en kanalknapp er trykket.

- ETS-parameteren "Manuell driftsmåte" er stilt på "Bussdrift og manuell betjening". Kontrollkommandoen for aktuatoren kom via et KNX-telegram. Det er ingen feil.
 - Sett ETS-parameteren "Manuell driftsmåte" på "Kun manuell betjening".

Tekniske data

Strømforsyning fra buss: DC 24 V, maks. 17,5 mA
Isolasjonsspenning: AC 4 kV mellom buss og koblingsutganger
Merkespenning: DC 24 V
Merkestrøm: 6 A
Lasttype: 24 V likestrømsdrift
Koblingsfrekvens: maks. 15 ganger per minutt ved nominell last

Sikring: en 6 A forankoblet effektbryter per kanal

Omgivelsestemperatur
Drift: -5 °C til +45 °C
Omgivelser: kan brukes opp til 2 000 m over havets overflate (moh.)

Maks. fuktighet: 93 %, ingen dugging
Betjeningselementer: 1 programmeringsknapp, 1 "Manuell"-knapp for manuell betjening, 2 kanalknapper per kanal

Visningselementer: 1 rød LED: programmeringskontroll, 1 grønn LED: klar for drift, "RUN", 1 rød LED: manuell betjeningsstatus, 2 gule status-LED'er per kanal

KNX-tilkobling: to 1 mm-stifter for busstilkoblingsklemme

24 V forbindelse: en innstikbar 4-hulls skru-klemme for maks. 2,5 mm² per kanalpar

Apparatvidde: 4 dybdeenheter = ca. 72 mm

Tillatt strøm avhenger av tilkoblingsspenningen:

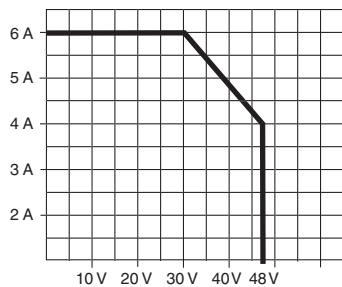

Schneider Electric Industries SAS

Ta kontakt med kundesenteret i ditt land hvis du har tekniske spørsmål.

www.schneider-electric.com

Dette produktet må installeres, kobles til og brukes i samsvar med gjeldende standarder og/eller installasjonsforskrifter. Ettersom standarder, spesifikasjoner og utforming kan bli endret, bør du alltid be om bekrefteelse av informasjon i denne publikasjonen.

Sälekaihintoimilaite REG-K/4x24/6 käsikäytöllä

Käyttöohjeet

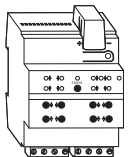

Tuotenumero MTN648704



Käyttäjän turvallisuus

VAARA
Sähkövirta voi aiheuttaa kuolemanvaaran. Laitetta saa käsitellä vain ammattitaitoinen sähköasentaja. Noudata maakohtaisia määräyksiä sekä voimassaolevia KNX-ohjeita.

VAROITUS
Laite saattaa vaurioitua.
- Käytä laitetta vain teknisissä tiedoissa lueteltujen määritysten mukaisesti.
- Kaikkien toimilaitteen viereen asennettujen laitteiden on oltava varustettu vähintään peruseristyksellä.

VAROITUS
Moottorit saattavat vaurioitua.
Kytke vain yksi moottori kanavaa kohden.

Sälekaihintoimilaitteen esittely

Sälekaihintoimilaite REG-K/4x24/6 käsikäytöllä (jäljempänä **toimilaite**) voi ohjata itsenäisesti enintään neljää sälekaihtimien ohjainta rajakytkimellä.

Voit kytkeä toimilaitteen käsikäyttöön ja tarkistaa, että se toimii ilman ETS-ohjelmointia ja voit ohjata kytkettyjä sähkölaitteita suoraan toimilaitteelta väylävirheen ilmetessä.

Toimilaitteella on väyläkytkin. Se on asennettu DIN-kiskoon ja väyläliitäntä on kytketty väyläliitäntäpääteen kautta. Toimilaitteen virta syötetään väyläjännitteestä. Datakiskoa ei tarvita.

Liitännät, näytöt ja käyttölaitteet

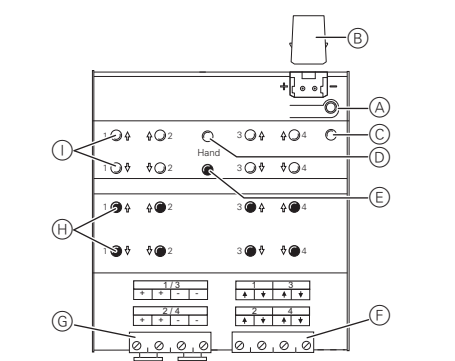

- (A) Ohjelmointipainike ja ohjelmoinnin LED-valo (punainen)
- (B) Kaapelisuojuksen alla: Väyläliitäntäpääte
- (C) Toiminnon LED-valo "RUN" (vihreä)
- (D) Käsikäytön LED-valo "Manual" (punainen)
- (E) Käsikäytön painike "Manual"
- (F) Kuormien kanavaliittimet
- (G) Kuormien verkkojännite
- (H) Vastaavan kanavan manuaalisen ohjauksen kanavapainikkeet, toimivat vain kun käsikäyttö on kytketty päälle
- (I) Vastaavan kanavan tilan LED-valot (keltainen)

LED-valojen syttyminen

RUN (vihreä)	syttyy normaalkäytön aikana
Käsikäyttö (punainen)	syttyy käsikäytön aikana
Kanava (keltainen)	syttyy liikkeen aikana

Toimilaitteen asentaminen

- ① Asenna toimilaite DIN-kiskoon.

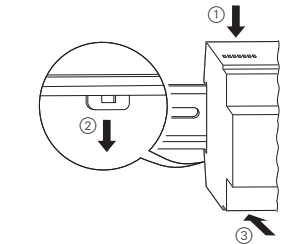

VAROITUS
Toimilaite saattaa vaurioitua.
Kytke väyläliitäntä ja verkkojännite oikealla napaisuudella.

- ② Liitä KNX.

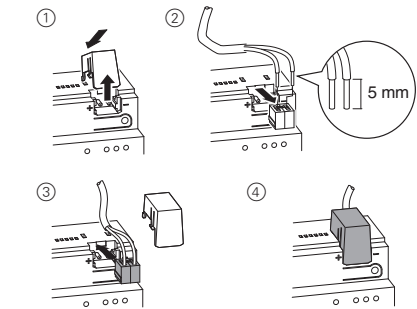

VARO
Sälekaihdimmoottorit saattavat vaurioitua.
Kytke väyläjännite ensin ja sitten vasta kuormitusjännite.

- ③ Kytke väyläjännite päälle.
- ④ Odota vähintään 30 sekuntia.

Kun väyläjännite on kytketty päälle, toimilaitteen releet siirtyvät esiasetettuun asentoon (tehdasasetus: pois päältä).

VAROITUS
Toimilaite saattaa vaurioitua.
Suojaaj kytkimen koskettimet sarjaan kytketyllä 6 A virrankatkaisimella.

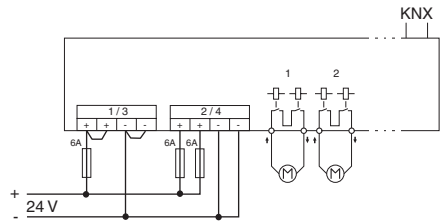

- ⑤ Liitä sähkölaite.
- ⑥ Kytke kuormitusjännite.

VARO
Sälekaihdimmoottorit saattavat vaurioitua, jos vaihtoajat ovat liian lyhyitä.
Vaihtoajan tehdasasetus on 500 ms. Muut moottorit saattavat vaatia pidemmän vaihtoajan. Katso valmistajan tekniset tiedot moottorin tietolomakkeesta.

Nyt voit tarkistaa toimilaitteen ja siihen kytkettyjen sähkölaitteiden toiminnan lataamatta sovellusta ETS:stä. (Katso kohta "Käsikäyttö".)

Toimilaitteen käyttöönnotto

- ① Paina ohjelmointipainiketta. Ohjelmoinnin LED-valo syttyy.
 - ② Lataa fyysinen osoite ja sovellus ETS:stä. Ohjelmoinnin LED-valo sammuu.
- Ohjelmoinnin LED-valot syttyvät. Sovelluksen lataus onnistui, laite on toimintakuntoinen.

Käsikäyttö

Tavallisesti sälekaihtimia ohjataan painikkeilla tai kaukosäätimellä. Toimilaite voidaan kuitenkin kytkeä käytettäväksi käsikäytöllä, jolloin sälekaihtimet voidaan nostaa ja laskea kanavapainikkeilla. Tätä varten ETS:n parametrin "Käsikäyttö aktivoitu" arvon on oltava "käytössä" ja väylävirta on oltava käytössä.

Käsikäyttö ennen sovelluksen ensilatausta
Voit aktivoida toimilaitteen käsikäytön heti ensilatauksen jälkeen, esim. testatakseksi ohjaimia.

Käsikäyttö ETS-asetuksella "Väylä- ja käsikäyttö"
Käsikäytössä toimilaite vastaa myös KNX-viesteihin. Viimeksi vastaanotettu komento on etusijalla. Poikkeus: Turvahälytykset (esim. sää) ovat aina etusijalla tällä asetuksella.

Käsikäyttö ETS-asetuksella "Vain käsikäyttö"
Käsikäytössä toimilaite ei vastaa KNX-viesteihin tai turvahälytyksiin. Tämä asetus voi olla hyödyllinen esim. huoltotöitä suoritettaessa.

VAROITUS
Sähkölaitteet saattavat vaurioitua.Kun sähkölaitteita käytetään tilassa "Vain käsikäyttö" kanavapainikkeilla, ensisijaiset turvatoiminnot (esim. säähälytyksen asento, estämisasento) eivät enää toimi. Vahinkojen estämiseksi on oltava erityisen varovainen käsikäytön aikana.

i Varmista, että ETS-parametrin "Käsikäytön tila" asetus on "Väylä- ja käsikäyttö" (**eikä** "Vain käsikäyttö"), kun annat järjestelmän käyttäjälle.

Aikarajoitettu käsikäyttö on toinen ETS:ssä asetettava toiminto. Tällä toiminnolla voit asettaa aikarajan, jonka kuluttua käsikäyttö (mukaanlukien "Vain käsikäyttö") peruutetaan automaattisesti. Toimilaite vastaa KNX-viesteihin uudelleen.

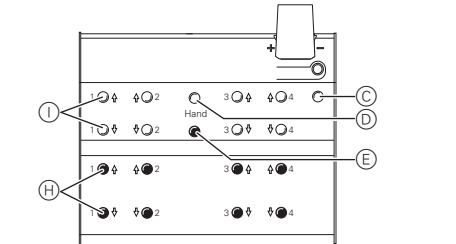

Vaihda toimilaite käytettäväksi käsikäytöllä

- ① Paina käsikäyttöpainiketta (E).
- Punainen käsikäytön LED(D) syttyy. Toimilaite on käsikäyttötilassa.
- Vihreä toiminnon LED-valo (C) sammuu kun "Vain käsikäyttö" asetetaan ETS:ssä.
 - Vihreä toiminnon LED-valo (C) sammuu kun "Väylä- ja käsikäyttö" asetetaan ETS:ssä.

Sälekaihtimien ohjaaminen käsikäytöllä

VAROITUS
Sälekaihtimet voivat aiheuttaa vahinkoja liikkuessaan. Jos käytät sälekaihtimia/rullaverhoja kanavapainikkeilla, varmista että liikealueella ei ole ihmisiä.

- ① Sälekaihtimien nostaminen (nuoli ylös) tai laskeminen (nuoli alas): paina vastaavaa kanavapainiketta (H).
- ② Liikkeen pysäyttäminen: paina kanavapainiketta (H) uudelleen.

Vastaavan kanavan tilan LED-valo (I) syttyy liikkeen aikana.

Poistuminen käsikäytön aikana

- ① Paina käsikäyttöpainiketta (E) uudelleen.
- Punainen käsikäytön LED-valo (D) sammuu. Vihreä toiminnon LED-valo (C) syttyy. Toimilaite vastaa nyt vain KNX-viesteihin.

Toimenpiteet ongelmatilanteissa

Punainen käsikäytön LED ja vihreä toiminnon LED eivät syty. Käsikäyttöä ei voi ottaa käyttöön.

- Väyläjännite on voittunut.
 - Tarkista väyläjännite.
- Sovellusta ei ladattu oikein.
 - Lataa se uudelleen.

Vihreä toiminnon LED-valo ei pala.

- Väyläjännite on voittunut.
 - Tarkista väyläjännite.
- Sovellusta ei ladattu oikein.
 - Lataa sovellus uudelleen
- Punainen käsikäytön LED-valo syttyy: Käsikäyttö on aktivoitu ja "Vain käsikäyttö" -asetus on käytössä ETS:ssä. Vain käsikäyttö on mahdollinen. Vikaa ei ole.
 - Lopeta käsikäyttö.

Toimilaite ei reagoi käsikäyttöpainikkeeseen, punainen käsikäytön LED-valo ei syty, käsikäyttö ei ole mahdollinen.

- ETS-parametrin "Käsikäyttö aktivoitu" asetus on "estetty". Vikaa ei ole.
 - Aseta parametrin "Käsikäyttö aktivoitu" asetukseksi "käytössä/estetty".
- Objekti (arvo=0) estää parametrin "Käsikäyttö aktivoitu", vikaa ei ole.
 - Ota käsikäyttö käyttöön objektin kautta.

Käsikäytössä, toimilaite ei reagoi kanavapainikkeiden aktivointiin, punainen käsikäytön LED-valo syttyy, käsikäyttö ei ole mahdollinen.

- Vihreä toiminnon LED-valo palaa yhä: ETS-parametrin "Käsikäytön tila" asetus on "Väylä- ja käsikäyttö", ensisijainen toiminto (esim. säähälytys tai lukitus) on käytössä, vikaa ei ole.
 - Odota, kunnes korkeamman tason toiminto on suoritettu tai kytke ETS-parametrin "Käsikäytön tyyppi" asetukseksi "Vain käsikäyttö".

Käsikäytössä toimilaite ohjaa kytkettyjä sähkölaitteita ilman kanavapainikkeiden käyttöä.

- ETS-parametrin "Käsikäytön tila" asetus on "Väylä- ja käsikäyttö". Toimilaitteen ohjaukset on vastaanotettu KNX-viestillä. Vikaa ei ole.
 - Kytke ETS-parametrin "Käsikäytön tila" asetukseksi "Vain käsikäyttö".

Tekniset tiedot

Väylän virtalähde:	DC 24 V, enint. 175 mA
Eristysjännite:	AC 4 kV väylän ja kytkimien lähtöjen välillä
Nimellisjännite:	DC 24 V
Nimellisvirta:	6 A
Kuormatyyppi:	24 V tasavirtaohjaimet
Kytkentätaajuus:	enint. 15 kertaa minuutissa nimelliskuormalla
Sulake:	kanavaa kohden yksi 6 A vastasuuntaan kytketty virrankatkaisin

Ympäristön lämpötila	
Käyttö:	-5 °C ... +45 °C
Ympäristö:	voidaan käyttää enintään 2 000 m korkeudessa merenpinnasta (MSL)
Maksimikosteus:	93 %, ei kosteuden tiivistymistä

Käyttölaitteet:	1 ohjelmointipainike, 1 "Manual" käsikäyttöpainike, 2 kanavapainiketta kanavaa kohden
-----------------	---

Näyttölaitteet:	1 punainen LED: ohjelmoinnin tarkistus, 1 vihreä LED: valmis käytettäväksi, "RUN", 1 punainen LED: käsikäytön tila, 2 keltaista tilan LED-valoa kanavaa kohden
-----------------	--

KNX-liitäntä:	kahden 1 mm koskettimen kautta väyläliitäntäpääteelle
24 V kytkentä:	kanavaparia kohden yksi 4-osainen ruuviiliitin enint. 2,5 mm ²

Laitteen leveys:	4 syvyyssyksikköä = n. 72 mm
------------------	------------------------------

Verkkovirrasta riippuva sallittu virta:

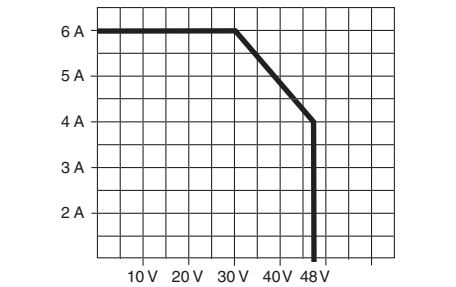

Schneider Electric Industries SAS

Voit esittää teknisiä kysymyksiä maasi asiakaspalveluun.

www.schneider-electric.com

Tuote on asennettava, kytkettävä ja sitä on käytettävä vallitsevien standardien ja/tai asennussäännösten mukaisesti. Vahvista aina tämän julkaisun tiedot koska standardit, tekniset tiedot ja muotoilut muuttuvat ajoittain.

Persienneudgang DIN 4x/24/6 med manuel styring

Driftsvejledning

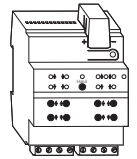

Art.nr. MTN648704



Tilslutninger, displays og betjenings-elementer

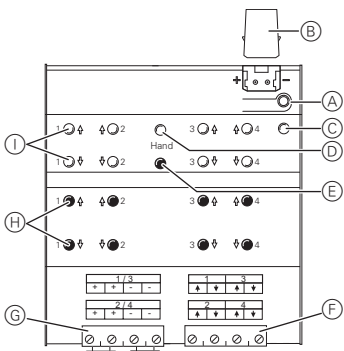

- (A) Programmeringsknap og programmeringslysdiode (rød)
- (B) Under kabeldækslet: Buskonnektor, sort/rød
- (C) Driftlysdiode "RUN" (grøn)
- (D) Manuel driftslysdiode "Manuel" (rød)
- (E) Manuel betjeningstast "Manuel"
- (F) Kanalterminaler til belastninger
- (G) Forsyningsspænding til belastninger
- (H) Kanaltaster til manuel styring af den tilsvarende kanal, reagerer kun, når manuel betjening er tændt
- (I) Lysdioder for kanalstatus (gul) for den tilsvarende kanal

Hvornår og hvordan lysdioderne lyser

RUN (grøn)	Lyser under normal drift
Manuel (rød)	Lyser under manuel betjening
Kanal (gul)	Lyser under bevægelse

Montering af aktuatoren

- ① Sæt aktuatoren på DIN-skinne.

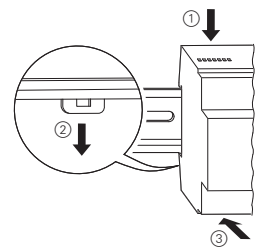

FORSIGTIG
Aktuatoren kan blive beskadiget.
Sørg for, at bustilslutningens og forsyningsspændingens poler tilsluttes korrekt.

- ② Tilslut KNX.

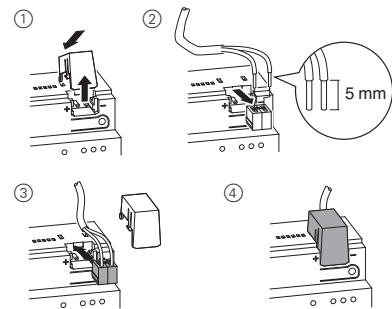

Af hensyn til din sikkerhed

FARE
Fare for livsfarlig kvæstelse på grund af elektrisk strøm.
Alt arbejde på apparatet må kun udføres af uddannede og kvalificerede elektrikere. Overhold de nationale forskrifter og de gældende KNX-retningslinjer.

FORSIGTIG
Apparatet kan blive beskadiget.
- Betjen kun apparatet i henhold til specifikationerne, der er anført i de tekniske data.
- Alle apparater, som er installeret ved siden af aktuatoren, skal mindst være udstyret med grundlæggende isolering.

FORSIGTIG
Motorene kan blive beskadiget.
Tilslut kun et motor pr. kanal.

Introduktion til persiennemodulet

Persienneudgangen DIN 4x24/6 med manuel styring (nedenfor betegnet som **aktuatoren**) kan styre indtil fire persiennemotorer med endestopkontakt uafhængigt af hinanden.
Du kan indstille aktuatoren på manuel betjening og også kontrollere, at den fungerer, uden ETS-programmering, og du kan styre de tilsluttede belastninger direkte på aktuatoren i tilfælde af en busfejl.
Aktuatoren har en buskobler. Den er installeret på en DIN-skinne. Bustilslutningen er udført med en bustilslutningsterminal. Den forsynes med effekt fra busspændingen. Der er ikke brug for en dataskinne.

FORSIGTIG
Persiennemotorene kan blive beskadiget.
Tilslut først busspændingen og kun derefter belastningsspændingen.

- ③ Tilslut busspændingen.
- ④ Vent mindst 30 sekunder.

Når busspændingen er blevet tændt, flyttes alle aktuatorrelæer til en foruddefineret position (fabriksindstilling: "Fra").

FORSIGTIG
Aktuatoren kan blive beskadiget.
Beskyt kontakterne med en serieforbundet brydekontakt på 6 A.

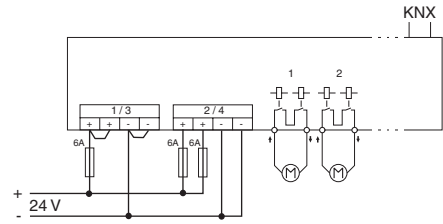

- ⑤ Tilslut belastningen.
- ⑥ Tilslut belastningsspændingen.

FORSIGTIG
Hvis skiftetider er for korte, kan persiennemotoren blive beskadiget.
Skiftetiden i fabriksindstillingen er 500 ms. En længere skiftetid kan være nødvendig for andre motorer. Se producentens specifikationer i databladet for motoren.

Nu kan aktuatoren og de tilsluttede belastningers funktion kontrolleres uden at skulle indlæse programmet fra ETS. (Se afsnittet "Manuel betjening".)

Idrifttagning af aktuatoren

- ① Tryk på programmeringsknappen. Programmeringslysdioden lyser.
- ② Indlæs den fysiske adresse og programmet i apparatet fra ETS. Programmeringslysdioden slukker.

Driftslysdioden lyser: Applikationsprogram blev indlæst, apparatet er driftsklart.

Manuel betjening

Normalt styres persienerne med trykknapper eller med en fjernbetjening. Men du kan også indstille aktuatoren på manuel betjening og derefter hæve og sænke hver persienne manuelt med dens kanaltaster. For at kunne gøre dette skal ETS-parameteren "Manuel betjening aktiveret" være indstillet på "aktiveret" og busspændingen være tilsluttet.

Manuel betjening før download af programmet første gang

Umiddelbart efter den første installation kan du indstille aktuatoren på manuel betjening, f.eks. for at teste motorerne.

Manuel betjening med ETS-indstillingen "Bus og manuel betjening"

I manuel betjening reagerer aktuatoren også på KNX-telegrammer. Kommandoen, der er modtaget sidst, har prioritet. Undtagelse: Sikkerhedsalarmer (f.eks. vejr) har altid prioritet med denne indstilling.

Manuel betjening med ETS-indstillingen "Kun manuel betjening"

I manuel betjening reagerer aktuatoren hverken på KNX-telegrammer eller sikkerhedsalarmer. Denne indstilling kan f.eks. være nyttig, når der foretages vedligeholdelse.

FORSIGTIG
Belastninger kan blive beskadiget. Når belastninger betjenes i "Kun manuel betjening" ved hjælp af kanaltasterne, fungerer prioriterede sikkerhedsfunktioner (f.eks. vejralarmposition, frakoblingsposition) ikke længere. For at undgå beskadigelse bør du derfor være meget forsigtig, når der betjenes manuelt.

i Sørg for, at ETS-parameteren "Manuel driftsmodus" er indstillet på "Bus og manuel betjening" (**ikke** "Kun manuel betjening"), når du overgiver systemet til brugeren.

Tidsbegrænset manuel betjening er en anden funktion, som kan indstilles i ETS. Med denne funktion kan du indstille en tidsperiode, som manuel betjening (inkl. "Kun manuel betjening") afbrydes automatisk efter. Aktuatoren reagerer derefter igen på KNX-telegrammer.

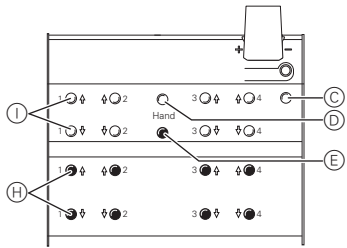

Skift af aktuatoren til manuel betjening

- ① Tryk på den manuelle betjeningstast (E).

Den røde manuelle driftslysdiode (D) lyser. Aktuatoren er i manuel betjening.

- Den grønne driftslysdiode (C) slukker, når "Kun manuel betjening" er indstillet i ETS.
- Den grønne driftslysdiode (C) forbliver tændt, når "Bus og manuel betjening" er indstillet i ETS.

Styring af persienerne i manuel betjening

ADVARSEL
Persiener kan medføre kvæstelser, når de bevæger sig. Hvis du betjener persiener/rulle-skodder med kanaltasterne, skal du sørge for, at ingen opholder sig i bevægelsens område.

- ① Løft (pil op) eller sænk (pil ned) persiennen: Tryk på den tilsvarende kanaltast (H).
- ② Standsning af bevægelsen: Tryk kanaltasten (H) igen.

Den tilsvarende kanals statuslysdiode (I) lyser under bevægelsen.

Forlad manuel betjening

- ① Tryk på den manuelle betjeningstast (E) igen.

Den røde manuelle driftslysdiode (D) slukker. Den grønne driftslysdiode (C) lyser. Aktuatoren reagerer nu kun på KNX-telegrammer.

Hvad skal jeg gøre, hvis der er et problem?

Den røde manuelle driftslysdiode og den grønne driftslysdiode lyser ikke. Manuel betjening kan ikke aktiveres.

- Busspændingen svigter.
 - Kontrollér busspændingen.
- Programmet er ikke indlæst korrekt.
 - Indlæs det igen.

Den grønne driftslysdiode lyser ikke.

- Busspændingen svigter.
 - Kontrollér busspændingen.
- Programmet er ikke indlæst korrekt.
 - Indlæs det igen.
- Den røde manuelle driftslysdiode er tændt: Manuel betjening er aktiveret, og "Kun manuel betjening" er indstillet i ETS. Kun manuel betjening er mulig. Der er ingen fejl.
 - Slå manuel betjening fra.

Aktuatoren reagerer ikke på den manuelle betjeningstast, den røde manuelle driftslysdiode lyser ikke, manuel betjening er ikke mulig.

- ETS-parameter "Manuel betjening aktiveret" er indstillet på "blokeret". Der er ingen fejl.
 - Indstil parameteren "Manuel betjening aktiveret" på "Aktiveret/aktivér"
- "Manuel betjening aktiveret" er blokeret af et objekt (værdi=0), der er ingen fejl.
 - Aktivér manuel betjening ved hjælp af objekt.

I manuel betjening reagerer aktuatoren ikke på aktiveringen af kanaltasterne, den røde manuelle driftslysdiode lyser, manuel modus er ikke mulig.

- Den grønne driftslysdiode lyser stadig: ETS-parameteren "Manuel betjeningsmodus" er indstillet på "Bus og manuel betjening", en prioriteret funktion (f.eks. vejralarm eller lås) er aktiveret, der er ingen fejlfunktion.
 - Vent, indtil funktionen med højere prioritet er blevet afsluttet, eller indstil ETS-parameteren "Manuel betjeningsstype" på "Kun manuel betjening".

I manuel betjening styrer aktuatoren tilsluttede belastninger uden, at der trykkes på en kanaltast.

- ETS-parameteren "Manuel betjeningsmodus" er indstillet på "Bus og manuel betjening". Styrekommandoen for aktuatoren kom via et KNX-telegram. Der er ingen fejl.
 - Indstil ETS-parameteren "Manuel betjeningsmodus" på "Kun manuel betjening".

Tekniske data

Spændingsforsyning fra bus:	DC 24 V, maks. 17,5 mA
Isolationsspænding:	AC 4 kV mellem bus- og koblingsudgange
Nom. spænding:	DC 24 V
Nom. strøm:	6 A
Belastningstype:	24 V-jævnstrømsmotorer
Koblingsfrekvens:	Maks. 15 gange pr. minut med nom. belastning
Sikring:	En forkoblet automatsikring på 6 A pr. kanal
Omgivelsestemperatur	
Drift:	-5 °C til +45 °C
Omgivelser:	Kan anvendes indtil 2000 m over havets overflade (normal nul)
Maks. fugtighed:	93 %, ingen fugtkondensering
Betjenings-elementer:	1 programmeringsknap 1 manuel betjeningstast "Manuel" 2 kanaltaster pr. kanal
Displayelementer:	1 rød lysdiode: Programmeringskontrol 1 grøn lysdiode: Driftsklar, "RUN" 1 rød lysdiode: Status for manuel betjening 2 gule statusdioder pr. kanal
KNX-tilslutning:	To 1 mm stikben til bustilslutningsterminal
24 V-tilslutning:	Pr. kanal en 4-dobbelt indstikskrueterminal til maks. 2,5-mm ²
Apparatets bredde:	Modulbredde 2 M36 = ca. 72 mm

Tilladt strøm afhængigt af tilslutningsspændingen:

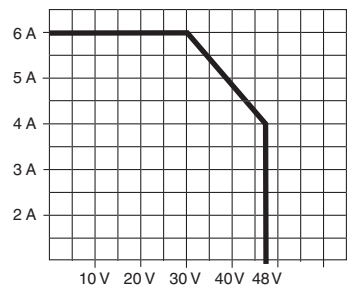

Schneider Electric Industries SAS

Hvis du har tekniske spørgsmål, bedes du kontakte LK Kundeservice.
www.lk.dk og/eller www.schneider-electric.dk
Dette produkt skal installeres, tilsluttes og anvendes i overensstemmelse med almindelige standarder og/eller installationsforskrifter. Da standarder, specifikationer og designs udvikler sig gennem tiden, skal du altid sørge for at få bekræftet informationen i denne publikation. KNX opdaterede vejledninger er tilgængelig på hjemmesiden.